

Legenda de condutas - COBERTURA	
	Água fria

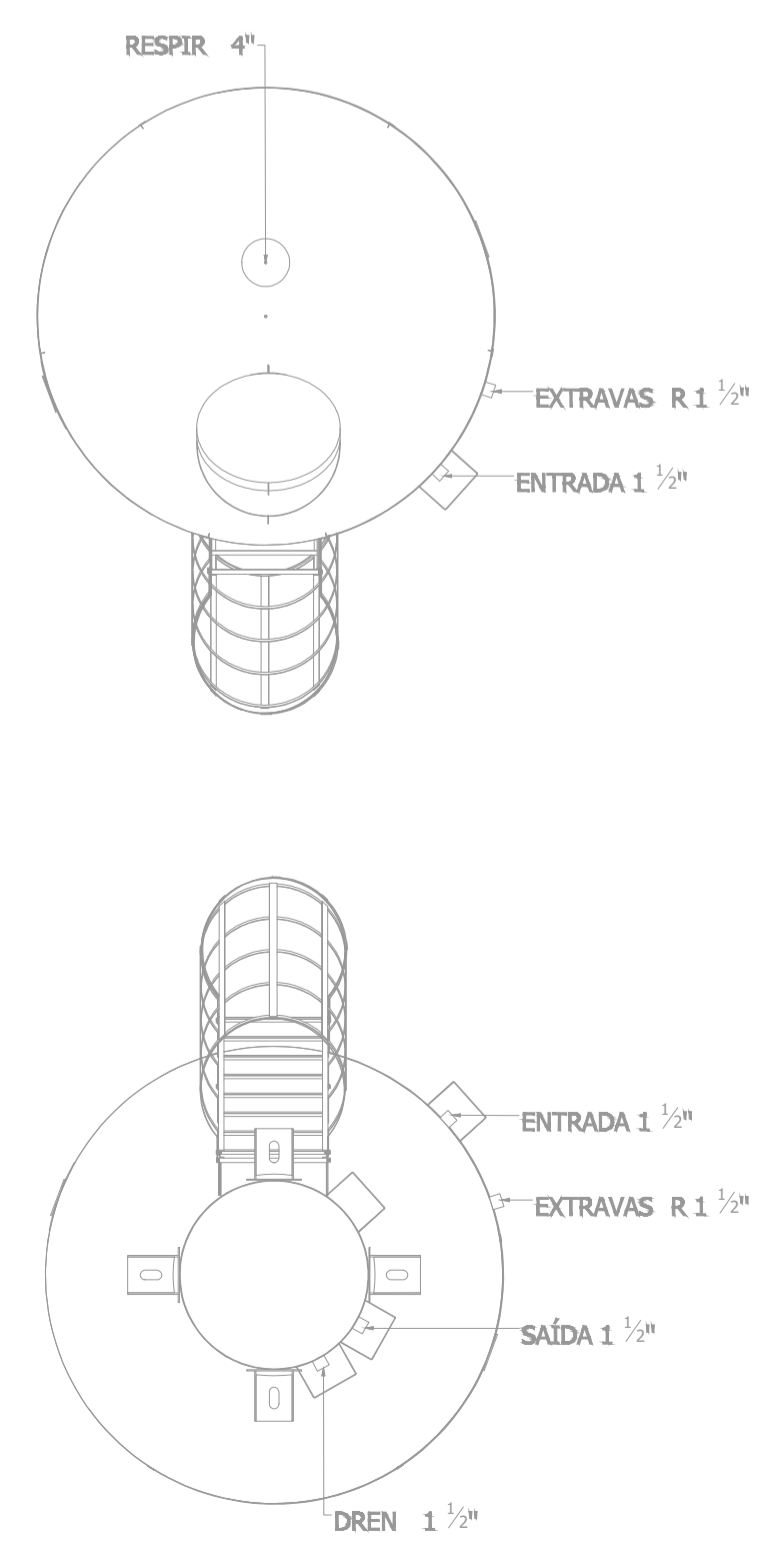

PLANTA - HIDRÁULICO - COBERTURA
ESC. 1/50

PROJETO HIDROSSANITÁRIO					
PROJETO HIDROSSANITÁRIO		CONTRATADO: Tatle Henrique Pereira Fonseca	SECRETARIA SECRETARIA DE ATENÇÃO PRIMÁRIA À SAÚDE	2	
Endereço: Rua Novaes, Nº 11 Vila Nova, Faria - MG		OBRA: CONSTRUÇÃO DE IMÓVEL COMERCIAL			
Contratado: CREA-AG: 284463/D	Projeto: CREA-AG: 284463/D	Projeto: CREA-AG: 284463/D	Projeto: CREA-AG: 284463/D	Projeto: CREA-AG: 284463/D	Projeto: CREA-AG: 284463/D
DATA: 01/10/2024	VERIF: 01/10/2024	APROV:	UNIDADE: (EXCETO INDICADO) CM	REFERÊNCIA 1) (DESDO)	REFERÊNCIA 2) (DESDO)
TÍTULO: PLANTA HIDRÁULICO COBERTURA, NOTAS, LEGENDAS			Número Cliente: 76/2024		
ESCALA: INDICADAS NO DESENHO		DESENHO NÚMERO: 00001	MOD: HIDR	REVISÃO: 00	FOLHA: 02/07

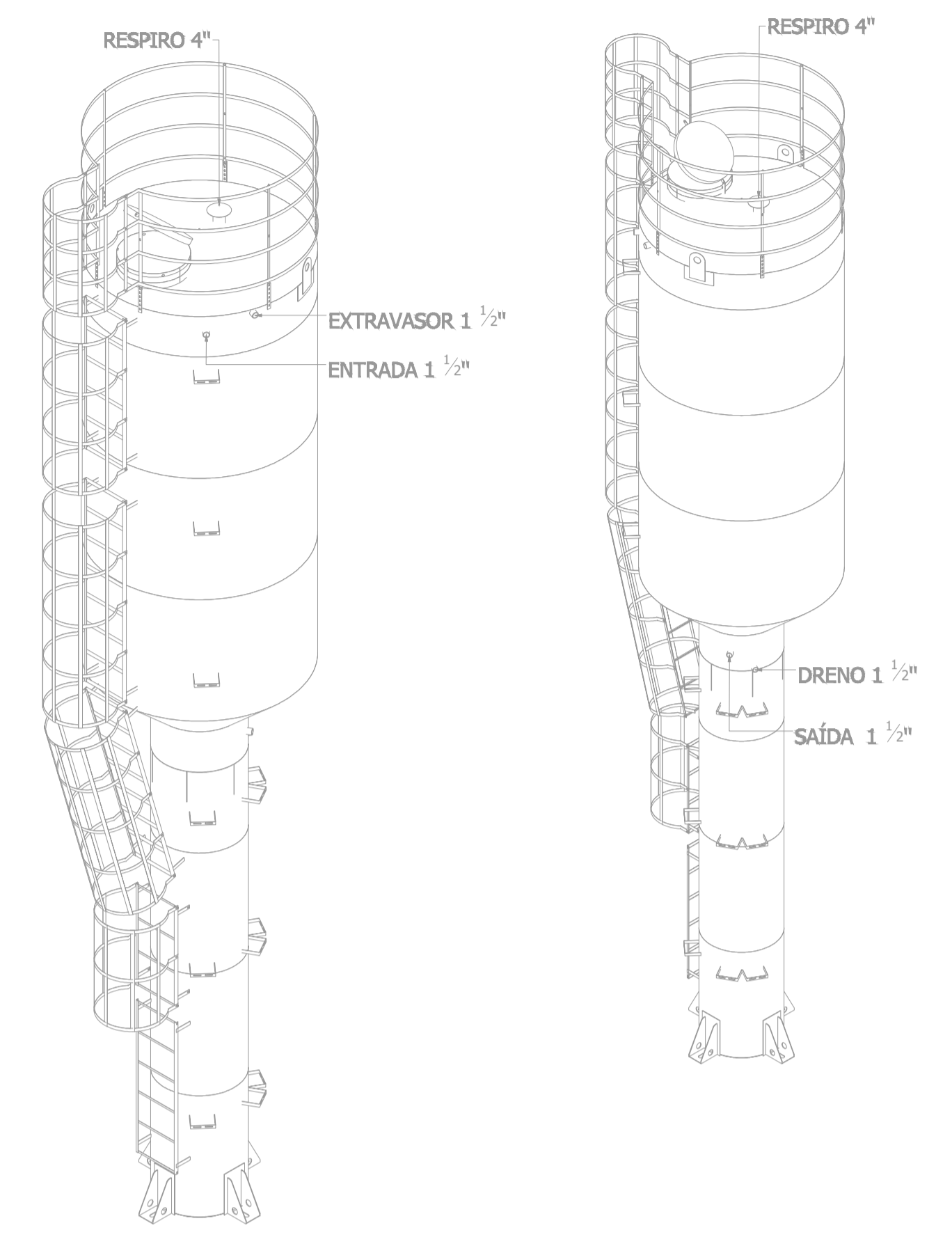
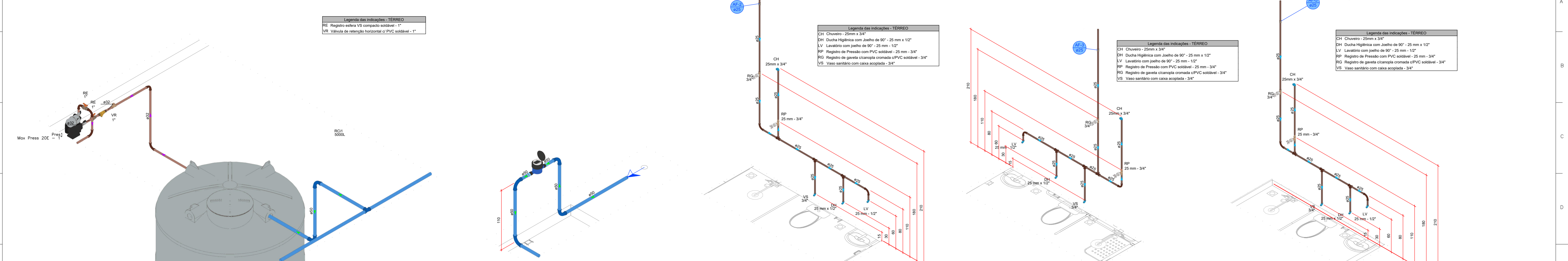

DETALHE HID-1
1:25

DETALHE HID-2
1:25

DETALHE HID-3
1:25

DETALHE HID-4
1:25

DETALHE HID-5
1:25

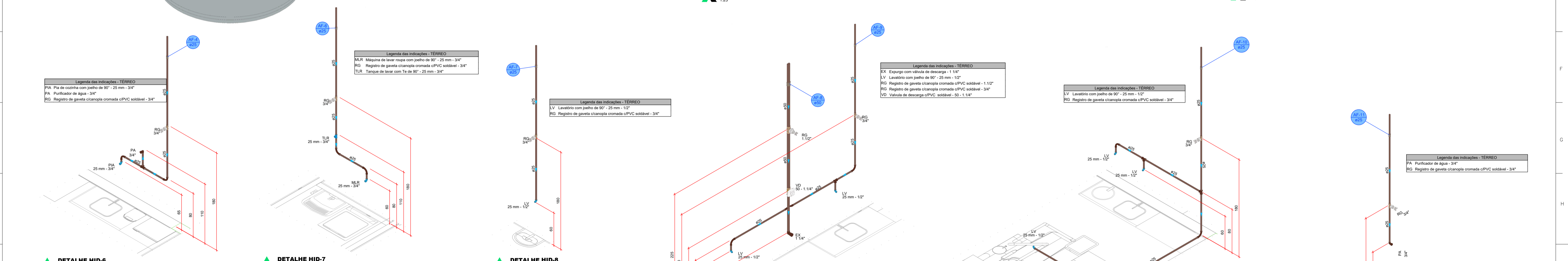

DETALHE HID-6
1:25

DETALHE HID-7
1:25

DETALHE HID-8
1:25

DETALHE HID-9
1:25

DETALHE HID-10
1:25

DETALHE HID-11
1:25

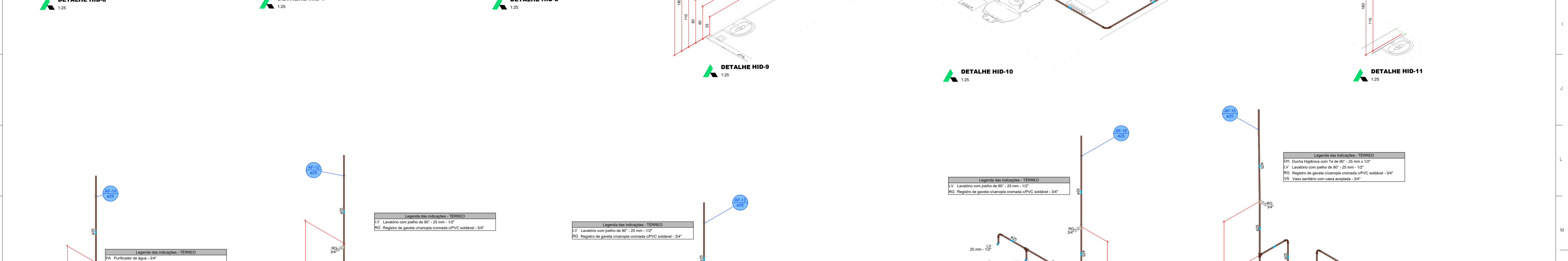

DETALHE HID-12
1:25

DETALHE HID-13
1:25

DETALHE HID-14
1:25

DETALHE HID-15
1:25

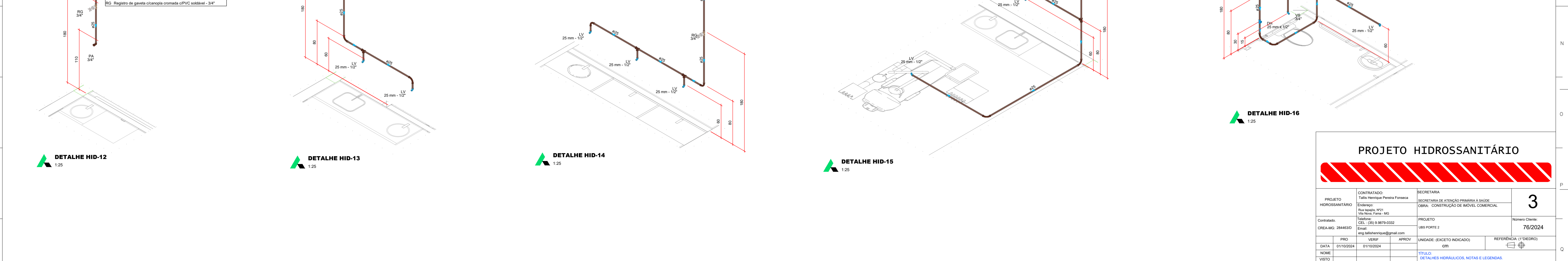

DETALHE HID-16
1:25

PROJETO HIDROSSANITÁRIO

CONTRATADO: Tati Henrique Pereira Fonseca		SECRETARIA: SECRETARIA DE ATENÇÃO PRIMÁRIA À SAÚDE	
PROJETO: HIDROSSANITÁRIO		OBRA: CONSTRUÇÃO DE IMÓVEL COMERCIAL	
ENDEREÇO: Rua Nova, Nº 21 Vila Nova, Faria - MG		PROJETO: UBS PORTE 2	
CONTORNO: CREA-AC: 284463/D		NÚMERO CLIENTE: 76/2024	
E-MAIL: eng.tatihenrique@gmail.com		UNIDADE (EXCETO INDICADO): cm	
DATA: 01/10/2024		REFERENCIAL (1) (DESEJO): 	
NOME: VISTO:		TÍTULO: DETALHES HIDRAULICOS, NOTAS E LEGENDAS.	
ESCALA: INDICADAS NO DESENHO		DESENHO NÚMERO: 00001	
MOD: HIDR		REVISÃO: 00	
FOLHA: 03/07		3	

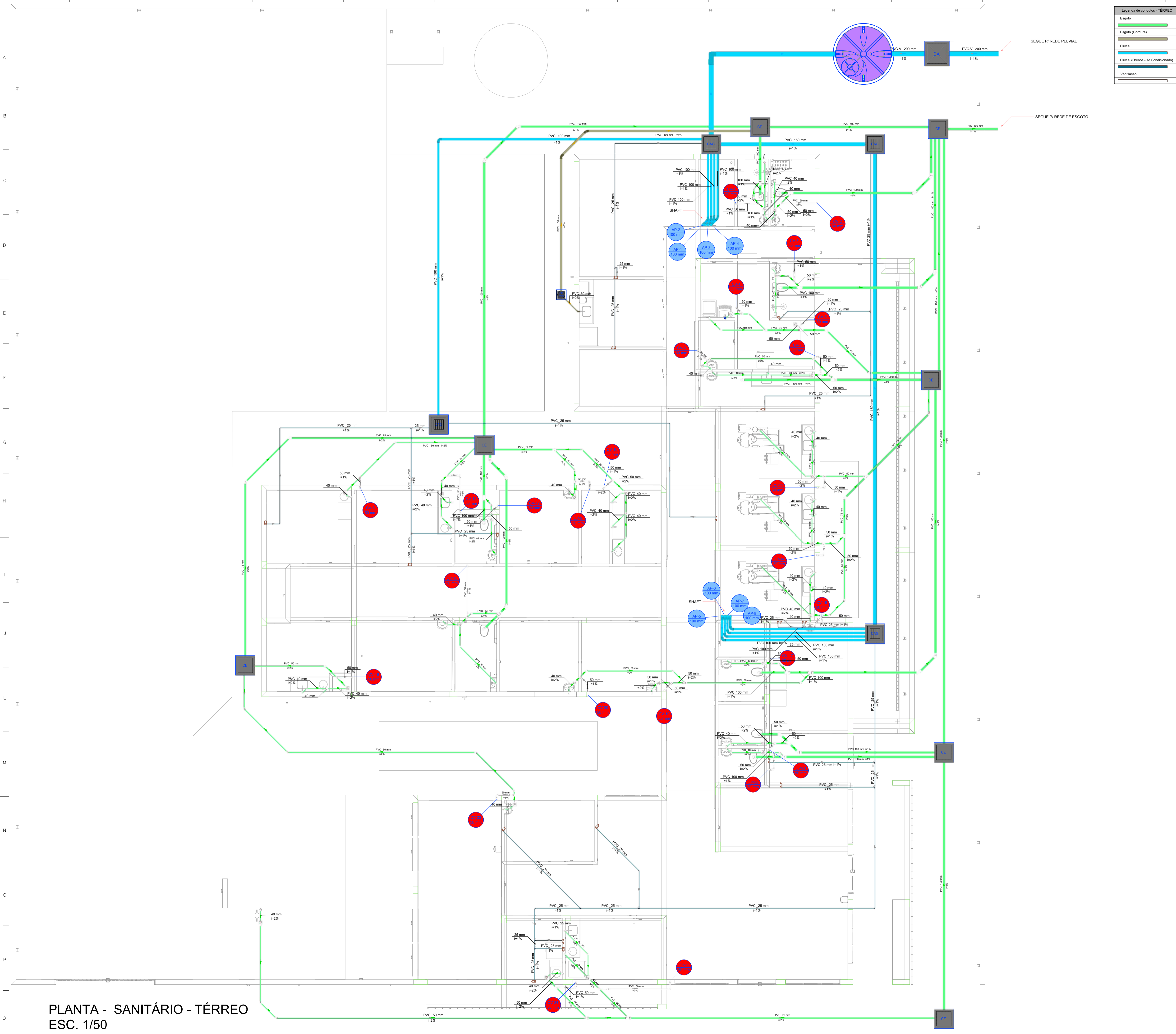

Legenda de condutos - TÉRREO

Esgoto	Green line
Esgoto (Gordura)	Yellow line
Pluvial	Blue line
Pluvial (Drenos - Ar Condicionado)	Purple line
Ventilação	Grey line

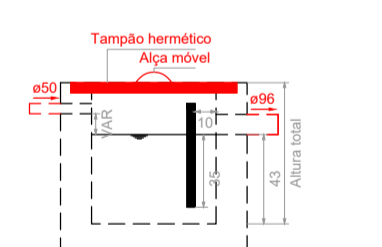

Caixa de gordura - TÉRREO
Corte 1 - ESC. 1:25

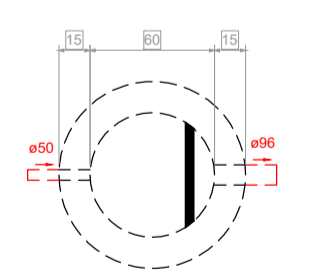

Caixa de gordura - TÉRREO
Planta baixa - ESC. 1:25

PLANTA - SANITÁRIO - TÉRREO
ESC. 1/50

PROJETO HIDROSSANITÁRIO									
PROJETO HIDROSSANITÁRIO		CONTRATADO: Tullio Henrique Pereira Fonseca		SECRETARIA: SECRETARIA DE ATENÇÃO PRIMÁRIA À SAÚDE		OBRA: CONSTRUÇÃO DE IMÓVEL COMERCIAL		Número Orçamento: 76/2024	
OBRAS: 284430		Endereço: Rua Siqueira, 171 Vila Nova Fátima - MG		PROJETO: LBS PORTE 2		REFERÊNCIA: (TÓRREDO)		5	
DATA: 01/10/2024		E-mail: eng.luis@henriqueperafonseca.com.br		UNIDADE: (EXCETO INDICADO)		TÍTULO: PLANTA SANITÁRIO TÉRREO, NOTAS, LEGENDAS		FOLHA: 05/07	
VISTO:		PROJETO: 01/10/2024		DESENHO NÚMERO: 00001		MID: HIDR		REVISÃO: 00	
HIDR		ESCALA: INDICADAS NO DESENHO		MID: HIDR		REVISÃO: 00		FOLHA: 05/07	

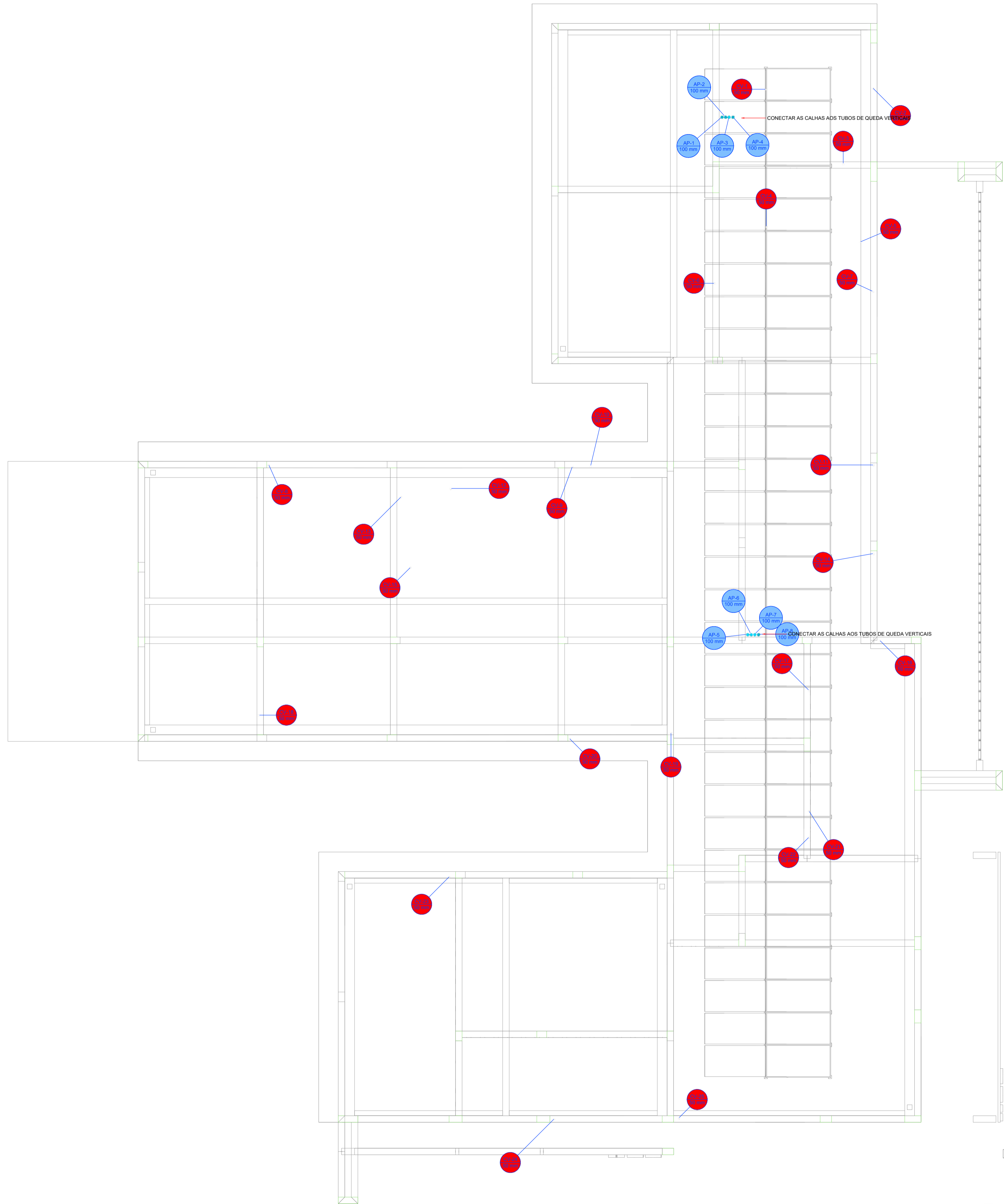

Legenda de condutas - COBERTURA

	Pluvial
	Ventilação

Legenda - COBERTURA

	Ratos pluviais
--	----------------

PLANTA - SANITÁRIO - COBERTURA
ESC. 1/50

PROJETO HIDROSSANITÁRIO					
PROJETO HIDROSSANITÁRIO			CONTRATADO: Tatle Henrique Pereira Fonseca		SECRETARIA SECRETARIA DE ATENÇÃO PRIMÁRIA À SAÚDE
Endereço: Rua Novaes, Nº21 Vila Nova, Faria - MG			OBRA: CONSTRUÇÃO DE IMÓVEL COMERCIAL		Número Cliente: 76/2024
Contratado: CREA-AC: 284463/D			PROJETO UBS FORTE 2		
DATA: 01/10/2024	PRO: 01/10/2024	VERIF: 01/10/2024	APROV:	UNIDADE: (EXCETO INDICADO) CM	REFERÊNCIA 1) (DEDETO)
NOME: VISTO:	TÍTULO: PLANTA SANITÁRIO COBERTURA, NOTAS E LEGENDAS				
HIDR		ESCALA: INDICADAS NO DESENHO	DESENHO NÚMERO: 00001	MOD: HIDR	REVISÃO: 00
			FOLHA: 00/07		6

